



SIEMENS



Tvättmaskin/torktumlare

WD15H540DN

siemens-home.bsh-group.com/welcome

sv Bruks- och uppställningsanvisning

Register
your
product
online

Din nya kombitvättmaskin

Du har valt en kombitvättmaskin från Siemens.

Ta ett par minuter och läs om och lär dig fördelarna med kombitvättmaskinen.

Alla kombitvättmaskiner är noggrant funktionsprovade och felfria när de lämnar fabrik för att klara den stränga kvalitetssäkring som Siemens ställt upp.

Mer information om våra produkter, tillbehör, reservdelar och tjänster hittar du på vår webbsajt www.siemens-home.bsh-group.com eller så kontaktar du något av våra servicecenter.

Beskriver bruks- och monteringsanvisningen olika modeller, så är avvikelserna markerade på resp. ställe.



Läs bruks- och monteringsanvisningen innan du använder kombitvättmaskinen!

Illustrationsregler

⚠ Varning!

Kombinationen av symbol och varningstext varnar för möjliga risksituationer. Livsfara eller risk för personskador om du inte följer anvisningarna.

Obs!

Varningstexten varnar för en eventuellt farlig situation. Risk för sak- och/eller miljöskador om du inte följer anvisningarna.

Anvisning/tips

Anvisningar om hur du använder enheten optimalt/nyttig information.

1. 2. 3. / a) b) c)

Siffror eller bokstäver markerar momenten.

■ / - / -

Rutor eller snedstreck markerar uppräknings.

Innehållsförteckning

 Avsedd användning	4	Färgning/blekning	24
 Säkerhetsanvisningar	5	Blöttaggning	24
Elsäkerhet	5	P+ Ändra programmets grundinställningar	24
Risk för personskador!	5	°C (Temperatur)	24
Barnsäkerhet	5	⊗ (Centrifugeringsvarvtal)	24
 Miljöskydd	6	⌚ (Färdig om)	25
Förpackning/uttjänt maskin	6	✳ (Torkning)	25
Tips och råd	6	P+ Välja Tillvalsfunktioner	26
 Sammanfattning av huvudfunktionerna	7	speedPerfect 	26
 Lär dig maskinen	8	ecoPerfect 	26
Kombinerad tvättmaskin/torktumlare	8	Less iron (Strykfritt) 	26
Kontroller	9	Stains (Fläckar)	26
Display	10	Rinse plus (Sköljning plus) 	26
 Tvättgods	12	 Ställa in signalen	27
Förbereda tvättgodset för tvätt	12	 Rengöring och skötsel	28
Förberedelser för tvätt och tork	13	Maskinhölje/kontroller	28
 Använda maskinen	14	Trumman	28
Förbereda maskinen	14	Avkalkning	28
Välja program/slå på maskinen	14	Rengöra tvättmedelsfacket	28
Ändra tvättprogram	15	Avloppspumpen igensatt	29
Ställa in torkprogram	15	Avloppsslangen igensatt på vattenlåset	29
Lägga i tvätten	16	Vattenfiltret igensatt	30
Dosera och lägga i tvättmedel och -tillsatser	16	Luftfiltret igensatt	30
Starta programmet	17	 Felsökning	31
Barnspärr	18	Nödöppning, t.ex. vid strömavbrott	31
Ta ur tvätten	18	Displayinformation	31
Ändra program	18	Felsökning	32
Pausa eller avsluta program	18	 Service	35
Programslut	19	 Tekniska data	35
Efter tvätt/tork	19	 Förbrukningsvärden	36
 Programöversikt	20	 Installation och anslutning	37
Program på programväljaren	20	Standardtillbehör	37
Torktabell	23		
Stärkning	24		

Säkra installationen	37
Installationsplatsen	38
Om du installerar maskinen på trägolv	38
Om du installerar maskinen under/ bredvid köksstommar	38
Ta bort transportsäkringarna	39
Slang- och sladdlänger	39
Vattenanslutning	40
Vattenanslutning	40
Avloppet	41
Avlopp i handfat.	41
Avlopp i vattenlås	41
Avlopp i plaströr med gummihylsa eller brunn	42
Avvägning	42
Elanslutning	42
Före första användning	43
Transport	43



Avsedd användning

- Bara avsedd för hemanvändning.
- Maskinen är avsedd för tvättning av maskintvättbara textilier och handtvättbart ylle i tvättlösning samt torktumling av dem.
- Maskinen är avsedd för kallvattenanslutning och vanliga tvättmedel och -tillsatser avsedda för kombinerad tvättmaskin/tumlare.
- Följ alltid tillverkarens anvisningar vid dosering av tvättmedel, -sprayer, textilvårdsprodukter och -medel.
- Ska barn över 8 år, personer med begränsad fysisk, sensorisk eller mental kapacitet eller personer med otillräcklig erfarenhet eller kunskap sköta maskinen, så måste de vara **under uppsikt** eller **få anvisningar** av någon som ansvarar för dem.
- Barn får inte rengöra eller sköta om maskinen utan uppsikt.
- Håll barn under 3 år på avstånd från kombitvättmaskinen.
- Håll husdjuren borta från kombitvättmaskinen!
- Installera och använd tvättmaskinen/ torktummlaren i utrymme med avlopp.

Läs och följ bruks- och installationsanvisningarna samt all annan dokumentation som är bipackad i den kombinerade tvättmaskinen/ torktummlaren.

Spara dokumentationen för kommande användare.

Säkerhetsanvisningar

Elsäkerhet

Varning

Livsfara!

Livsfara vid kontakt med strömförande delar!

- Håll alltid i kontakten när du drar ur den, inte sladden, du kan skada sladden.
- Rör eller håll aldrig kontakten med fuktiga händer.

Risk för personskador!

Varning

Risk för personskador!

- Om du lyfter i maskinens utstickande delar (t.ex. luckan), så kan de gå av och skada någon.
Lyft aldrig maskinen i utstickande delar.
- Klättrar du upp på maskinen, så kan toppskivan gå sönder och skada någon.
Klättra aldrig på maskinen.
- Om du hänger/stödjer dig på öppen lucka, så kan maskinen välta och skada någon.
Häng inte på öppen lucka till maskinen.
- Sträck dig aldrig in i trumman när den snurrar, du kan skada händerna.
Sträck dig aldrig in i trumman när den snurrar. Vänta tills trumman slutat snurra.

Varning

Skållningsrisk!

- Tvättar du på hög temperatur kan du bli skållad om du kommer i kontakt med het tvättlösning (t.ex. om du dränerar het tvättlösning till handfat).
Undvik kontakt med het tvättlösning.
- Avbryter du ett torkprogram kan både kombitvättmaskinen och tvättgodset vara mycket varma. Välj **Torkning** eller **Skontorkning** och ställ in torkprogrammet på 15 min. så att tvätten kan svalna innan du tar ur den.

Barnsäkerhet

Varning

Livsfara!

Barn som leker på maskinen kan hamna i livsfarliga situationer eller skada sig.

- Lämna inte barn utan uppsikt i närheten av maskinen.
- Låt inte barn leka med maskinen.

Varning

Livsfara!

Barn kan bli inlåsta inuti maskinen och kvävas ihjäl.

Uttjanta maskiner:

- dra ur kontakten.
- Skär av sladden med kontakten och släng.
- Förstör lucklåset på maskinen.

Varning **Stryprisk!**

Lekande barn kan sno in sig i förpackning/folie och förpackningsdetaljer eller dra dem över huvudet och kvävas ihjäl.

Håll förpackning, plastfolie och förpackningsdetaljer utom räckhåll för barn.

Varning **Förgiftningsrisk!**

Tvättmedel och -tillsatser kan ge förgiftning vid förtäring samt irritera ögon/hud vid kontakt. Håll tvättmedel och -tillsatser utom räckhåll för barn.

Varning **Irriterar ögon/hud!**

Kontakt med tvättmedel och -tillsatser kan ge ögon- och hudirritation.

Håll tvättmedel och -tillsatser utom räckhåll för barn.

Varning **Risk för personskador!**

Maskinens luckglas blir varmt när du tvättar på hög temperatur.

Se till så att barn inte tar på den varma luckan.

Miljöskydd

Förpackning/uttjänt maskin



Släng förpackningen i återvinningen.

Maskinen är märkt i enlighet med EU-direktiv 2012/19/EEC (EU) om el- och elektronikavfall (WEEE). Direktivet anger reglerna för återlämning och återvinning av uttjänta maskiner och gäller i hela Europa.

Tips och råd

- Fyll maskinen med maximal tvättgodsmängd för resp. program. Programöversikt → *Sidan 20*
- Förtvätta inte normalsmutsad tvätt.
- Auswählbare Temperaturen beziehen sich auf die Pflegekennzeichen in den Textilien. Die in der Maschine ausgeführten Temperaturen können von diesen abweichen, um einen optimalen Mix aus Energieeinsparung und Waschergebnis sicherzustellen.
- **Energisparläge:** Displaybelysningen slockna efter ett par minuter, ◊ (**Start/paus**) blinkar. Tryck på någon av knapparna, så tänds displaybelysningen. Energisparläget är inte på när maskinen kör ett program.
- Ska du torktumla tvättgodset i maskinen, välj maximalt centrifugeringsvarvtal. Ju mindre vatten det är i tvättgodset, desto snabbare och effektsnålare torktumling. Torktumla inte drypande vått tvättgodset.
- Se till så att ventilationen i installationsutrymmet är bra och rengör luftfiltret då och då. Rengöring och skötsel → *Sidan 28* samt Installation och anslutning → *Sidan 37*

Sammanfattning av huvudfunktionerna

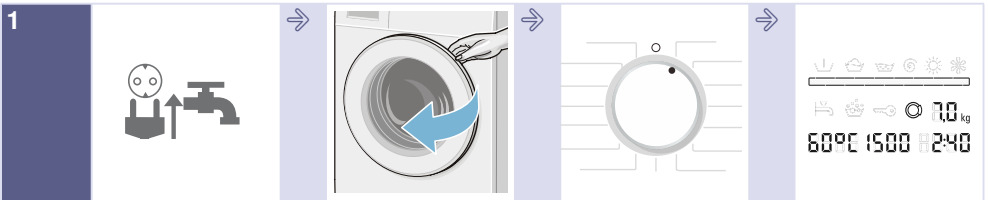

1 Sätt i kontakten.
Öppna vattenkranen.

Öppna luckan.

Välj program, t.ex.
Bomull.

Programinformation
på displayen.



2 Ändra programmets grundinställningar och/
eller välj tillvalsfunktioner, om det behövs.

Sortera tvätten.

Lägg i tvätten.

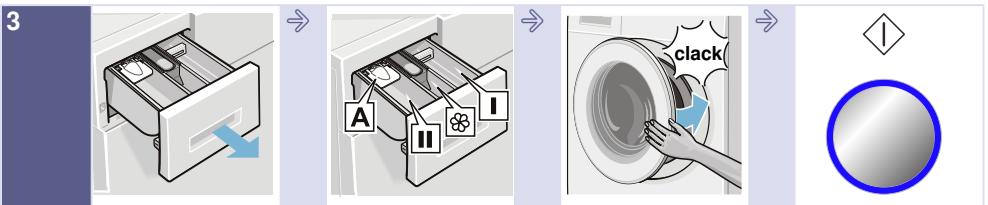

3 Öppna tvättmedelsfacket.

Dosera tvättmedlet
enligt
doseringsanvisningen
→ Sidan 16

Stäng luckan.

Välj  (**Start/paus**).

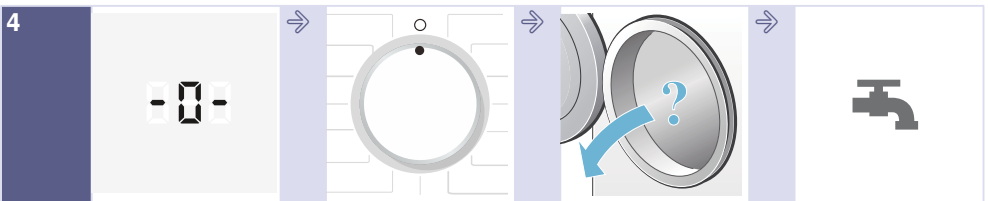

4 Programslut.

Ställ
programväljaren på
 **Från.**

Öppna luckan och ta
ur tvätten.

Stäng av vattenkranen (gäller
modeller utan Aqua-
Stop).

Lär dig maskinen

Kombinerad tvättmaskin/ torktumlare

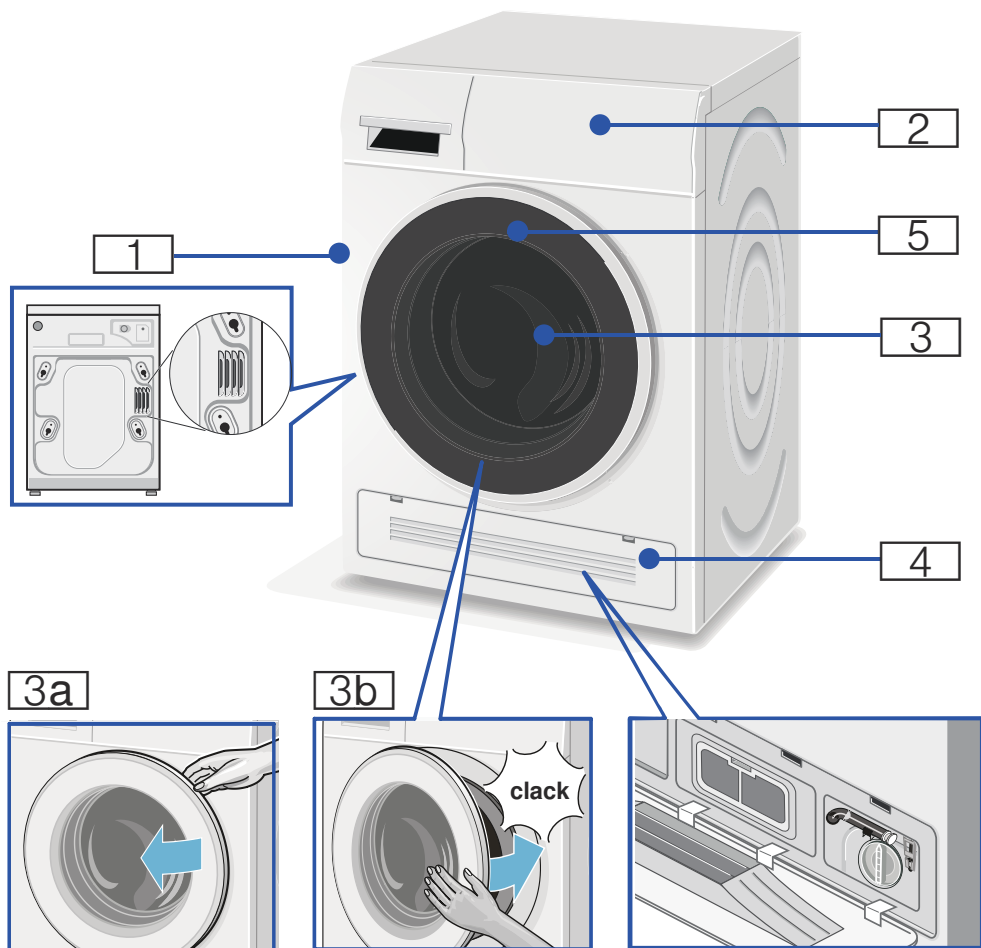

- 1** Varmluftsutblås
- 2** Kontroller
- 3** Luckhandtag
- 3a** öppna luckan

- 3b** Stäng luckan
- 4** Servicelucka och kallluftintag
- 5** Trumbelysning

Kontroller

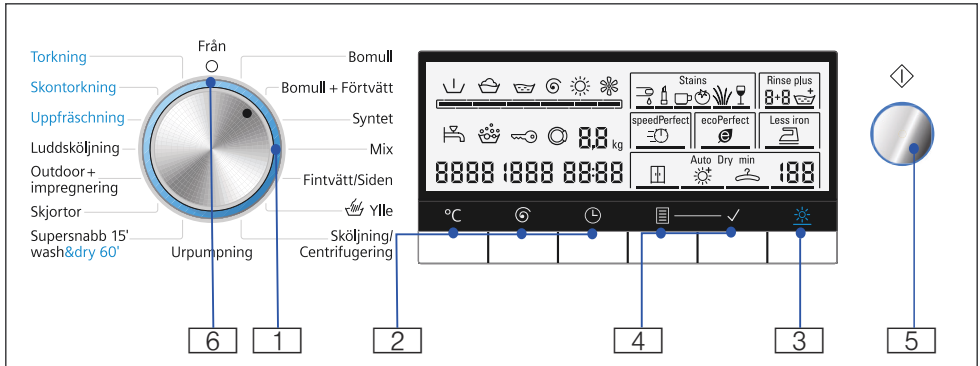

Ändra grundinställningarna i valt program och välja tillvalsfunktioner:

- 1** Välj program. Programväljaren går att vrida åt båda håll. Programöversikt → *Sidan 20*
- 2** Välj °C (**Temperatur**), (**Centrifugeringsvarvtal**) och (**Färdig om**) och ändra grundinställningarna → *Sidan 24*
- 3** Välj torkläge → *Sidan 25*
- 4** Välj (**Tillval**) + (**Välj**) om du vill ha tillvalsfunktioner → *Sidan 26*

- 5** Starta tvättprogrammet. Välj (**Start/paus**) för att starta, pausa och avbruta programmet.
- 6** Slå av maskinen. Ställ programväljaren på **Från**.

Display

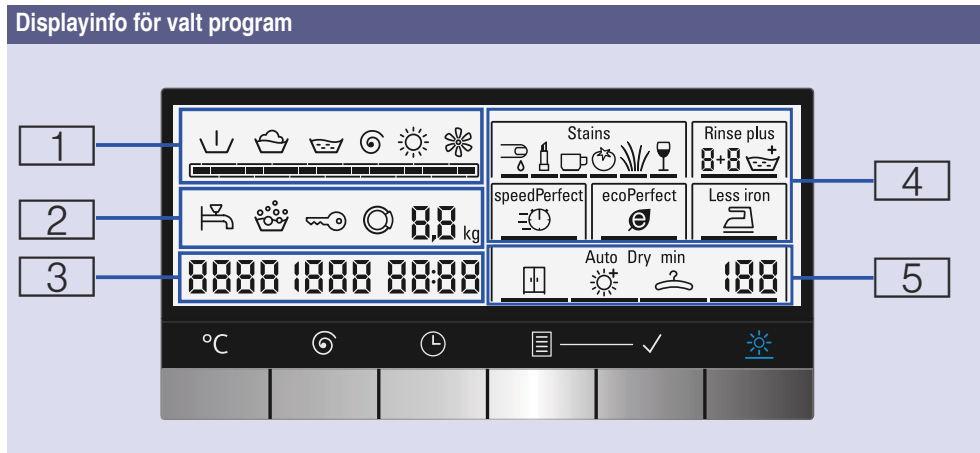

1	Förtvätt Tvätt Sköljning Tömning/centrifugering Torkning Vädning, snurrar under torktumlingen Förloppsindikatorn
2	Vattenkran tänds För lågt vattentryck. Lyser under hela programtiden. blinkar Vattenkranen är inte öppen eller inget vattentryck.
	Överdoserering Maskinen har känt av för mycket skum och kör en sköljning.
	Barnspärr tänds Barnspärren är på. blinkar Barnspärren är på, någon har rört programvredet eller tryckt på knapparna.
	Lucka tänds När luckan till maskinen går att öppna. blinkar När programmet startat: luckan är inte stängd ordentligt.
	Lägga i tvätt 7,0 kg* Maxlast.
3	cold (-) - 90°C Temperatur i °C.

Displayinfo för valt program

---- 1500	Centrifugeringsvarvtal i varv per minut; --- (Sköljstopp = ingen sluttömning/-centrifugering, innebär att tvättgodset ligger kvar i sista sköljvattnet).
- 0 -	Programslut.
PAUS	Programmet är pausat.
----	Programslut med Sköljstopp.
OPEN	Luckan går att öppna när du pausat programmet.
A:02	Luckan går inte öppna.
2:00*	Programtid efter programval i tim.:min. (timmar:minuter).
1 - 24 h	Färdig om-tid i h (h=timme).

4 Tillvalsfunktioner

Stains (Fläckar)		Blod
		Kosmetika
		Kaffe
		Tomat
		Gräs
		Vin

Rinse plus (Sköljning plus)

speedPerfect

ecoPerfect

Välja Tillvalsfunktioner → *Sidan 26*

Less iron (Strykfritt)

5 Torkfunktion

AutoDry	Autotork, du kan välja mellan 3 olika torklägen.
	Skåptorr (auto).
	Extratorr (auto).
	Stryktorr (auto).
...min	Tidsstyrd torkning, du kan välja mellan 5 olika torktider.
120min*	Manuellt inställt torktid.
Mer information	E : - -* Felindikering.
	0 Ställa in signalen.

* Beror på programmet/tillvalsfunktionen du valt.



Tvättgods

Förbereda tvättgodset för tvätt

Sortera tvättgodset efter:







Sortera tvätten enligt tillverkarens anvisningar i skötselråden.

- Typ av material
- Färg

Anvisning: Tvätten kan bli missfärgad eller inte riktigt ren. Tvätta vit- och kulörtvätt separat. Tvätta nya, kraftigt färgade material separat första gångerna du tvättar dem.

- Smutsighet
 - **lätt**
förtvätta inte; välj gärna tillvalsfunktionen **speedPerfect** .
 - **normal**
Välj program med förtvätt. Förbehandla ev. fläckar, om det behövs.
 - **kraftig**
Lägg i mindre tvättgods. Välj ett program med förtvätt. Förbehandla ev. fläckar, om det behövs.
 - **Stains (Fläckar)**
Ta bort/förbehandla fläckar innan de torkar. Stänk på lite såpvatten, gnid inte. Välj passande program och tvätta. Hårt sittande och intorkade fläckar kan ibland kräva flera tvättar för att gå bort.

- Tvättrådssymbolerna
Anvisning: Siffrorna i symbolerna anger maximal tvättemperatur.

-  avsedd för normalt tvätt; t.ex. Bomullsprogram
-  kräver skontvätt; t.ex. Syntetprogram
-  kräver ömtålig skontvätt; t.ex. Fin-/Sidentvättprogram
-  avsedd för handtvätt; t.ex.  Ylleprogram
-  Tvättgodset går inte maskintvätta.

Skydda tvättgods och maskin:

Obs! skador på maskin/textilier

Främmande föremål (t.ex. mynt, gem, nålar, spik) kan skada tvättgods och maskinkomponenter.

Följ anvisningarna nedan när du förbereder tvättgodset:

- Följ alltid tillverkarens doseringsanvisningar för tvättmedel, -tillsatser, textilvårdsprodukter och -medel.
- Lägg inte i mer än maximal godsmängd. För mycket tvättgods påverkar tvättresultatet.
- Håll tvättmedel och förbehandlingsmedel (t.ex. fläckborttagning, tvättspray etc.) borta från maskinens ytor. Torka omedelbart bort spraystänk och andra avlagringar och droppar med fuktig trasa.

- Töm alla fickor. Ta bort främmande föremål.

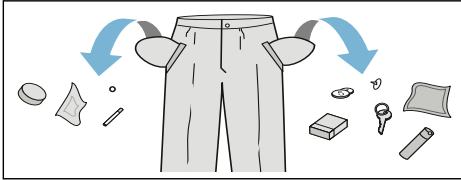

- Ta bort metallföremål (gem etc.).
- Vänd byxor, stickade plagg och trikå som t.ex. jerseyplagg, T-shirtar och tröjor utochin.
- Kontrollera att bygel-BH: ar verkligen tål maskintvätt.
- Tvätta ömtåligt gods i tvättpåse (tajts, bygel-BH:ar etc.).
- Dra upp dragkedjor och knäpp knappar.
- Borsta sanden ur fickor och kragar.
- Ta bort gardinkrokar eller lägg i tvättpåse.

Förberedelser för tvätt och tork

Anvisning: Om du vill få jämnt torkresultat, sortera tvätten efter:

- materialtyp
- torkprogram
- tvättsymbolerna på skötselråden i plaggen.

Torktumla bara tvättgods som är märkt att det tål torktumling eller har följande tvättsymboler:

- ☐ = torktumling på normal temperatur (**Torkning**)
- ☐ = torktumling på låg temperatur (**Skontorkning**)

Följande textilier tål inte torktumling:

- ☒ = tvättsymbolen "Tål inte torktumling"
- Ylle eller textilier som innehåller ull.
- Ömtåligt tvättgods (silke, syntetgardiner).
- Textilier som innehåller skumplast eller liknande material.
- Textilier behandlade med brännbara vätskor, t.ex. fläckborttagning, eter, tinner. Explosionsrisk!
- Textilier som innehåller hårspray eller liknande ämnen.

Anvisningar

- Centrifugera handtvättade textilier på rätt centrifugeringsvarvtal för torktumling.
- Centrifugera på optimalt varvtal före torktumling. Rekommenderat centrifugeringsvarvtal för bomull är över 1 000 v/min., för strykfritt över 800 v/min.
- Stryk inte tvätten direkt efter torktumling. Rulla ihop tvättgodset så att restfuktigheten blir jämnt fördelad.
- Torktumla överkast, frottéhanddukar och andra stora textilier separat, så får du bäst torkresultat. Tumla aldrig mer än 4 frottéhanddukar (eller 3 kg) samtidigt.
- Lägg inte i mer än maximal godsmängd.

Använda maskinen

Förbereda maskinen

Maskinen är fabrikstestad före utleverans. Du får bort restvatten från testningen genom att köra första cykeln **Luddsköljning** utan tvättgods.

Före första användning → *Sidan 43*

Anvisning:

- Slå aldrig på trasig maskin!
- Kontakta service! → *Sidan 35*

1. Sätt i kontakten.
2. Öppna vattenkranen.
Maskinen kör en automatisk luddrengöringscykel i slutet av torkprogrammet. Vattenkranen ska vara öppen även om du väljer ett torkprogram.

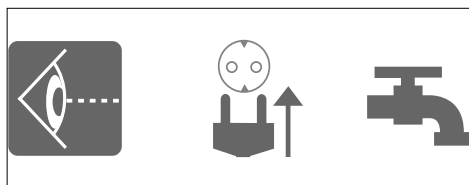

Anvisningar

- Se till så att det finns tillräcklig ventilation där maskinen står, så att det går att evakuera överskottsvärmen från torktumlingen.
- Håll luftintag och evakuering fria.

3. Öppna luckan.

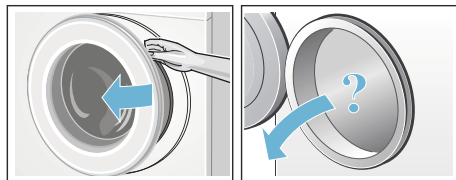

Välja program/slå på maskinen

Anvisning: Om du har på barnspärren, så måste du slå av den före programinställning.

Välj det tvättprogram du vill ha med programväljaren. Den går att vrida åt båda håll.

Maskinen går igång.



Maskinen visar följande displayinfo för det program du valt under programtiden:

- programtid,
- temperaturinställning,
- centrifugeringsvarvtal och,
- maxlast.

Ändra tvättprogram

Du kan använda de visade grundinställningarna som de är eller anpassa programmet till tvättgodset genom att ändra grundinställningarna eller välja tillvalsfunktioner. Tillgängliga inställningar och tillvalsfunktioner beror på valt tvätt-/torkprogram. Programöversikt → *Sidan 20*

Anvisningar

- Tillvalen går att lägga till, slå av eller ändra beroende på hur långt programmet kommit.
- Alla knappar är känsliga, så det räcker med ett lätt tryck! Håller du tillvalsknapparna °C (**Temperatur**), ⌚ (**Centrifugeringsvarvtal**), ⌚ (**Färdig om**) intryckta, så bläddrar maskinen automatiskt igenom inställningsalternativen.

Ändra grundinställningar i ett tvättprogram, t.ex. tvättemperaturen:

Tryck på °C (**Temperatur**) och ställ in den tvättemperatur du vill ha.

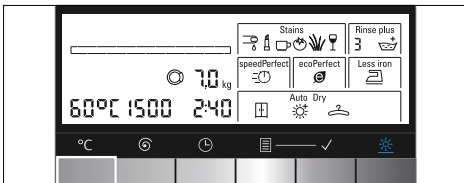

Ändra tillvalsfunktioner i ett tvättprogram:

Tryck på  (**Tillval**) och ✓ (**Välj**) och ställ de tillvalsfunktioner du vill ha.

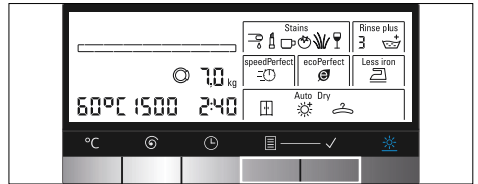

Anvisning:

Ändrar du grundinställningar och/ekker tillvalsfunktioner, så kan det ändra programtiden.

Ställa in torkprogram

Anvisning: Om du valt separat torkprogram eller kombinerad tvätt och torktumling utan avbrott, så kan du ändra grundinställningarna i torkprogrammet, om det behövs. Programöversikt → *Sidan 20*

Ändra grundinställningarna i torkprogram:

Tryck på  (**Torkning**) och ställ in det torkläge eller den torktid du vill ha (gäller bara separata torkprogram).

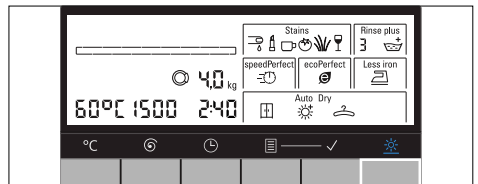

Anvisning:

Ändrar du grundinställningarna i torkprogrammet, så kan det påverka programtiden.

Lägga i tvätten

Varning

Livsfara!

Tvättgods förbehandlat med lösningsbaserade tvättmedel, t.ex. fläckborttagning/eter, medför explosionsrisk om du lägger det i maskinen.

Skölj ur tvättgodset ordentligt för hand före tvätt.

Anvisningar

- Lägg smått och stort tvättgods tillsammans. Tvättgods i olika storlekar fördelar sig bättre vid centrifugering. Delar av tvättgodset kan ge obalans.
- Överskrid inte maxlasten. För mycket tvättgods påverkar tvättresultatet och ger skrynklig tvätt.

1. Veckla upp sorterat tvättgods och lägg i trumman.
2. Se till så att det inte fastnar tvättgods mellan luckan och tätningen.

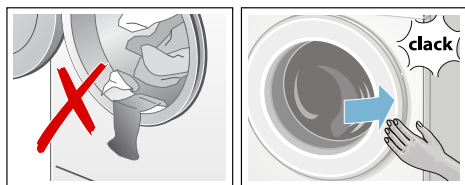

3. Stäng luckan.

Anvisning: Kontrollampen på  (Start/paus) blinkar och du får upp programmets grundinställningar på displayen. Du kan ändra grundinställningarna.

Dosera och lägga i tvättmedel och -tillsatser

Obs!

Skador på maskinen

Tvättmedel och förbehandlingsmedel för tvätt (t.ex. fläckborttagning, förtvättssprayer etc.) kan ge ytskador på maskinen.

Håll medlen borta från maskinen! Torka genast bort spraystänk, avlagringar och droppar med fuktig trasa.

Dosering

Dosera tvättmedel och tillsatser efter:

- vattenhårdenheten (fråga vattenverket),
- tillverkarens anvisningar på förpackningen,
- tvättmängden,
- hur smutsig tvätten är.

Fylla på medel

1. Dra ut tvättmedelsfacket.

Varning

Irriterar ögon/hud!

Det kan rinna ut tvättmedel/-tillsatser om tvättmedelsfacket är öppet när maskinen är igång.

Öppna facket försiktigt.

Om tvättmedel/-tillsatser kommer i kontakt med ögon eller hud, skölj noggrant.

Om du av misstag sväljer dem, sök läkarvård.

2. Lägg i tvättmedel och/eller rengöringsmedel.

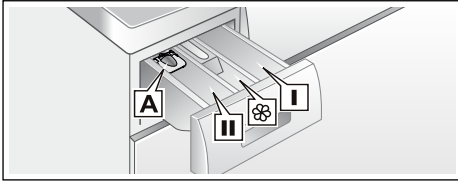

Fack I	Tvättmedel för förvtvätt.
Fack ☼	Sköljmedel, stärkningsmedel. Lägg inte i mer än maximal tvättgodsmängd.
Fack II	Tvättmedel till huvudtvätten, avhårdare, blekmedel, fläckborttagning.
Fack A	För dosering av flytande tvättmedel.

Anvisningar

- Följ alltid tillverkarens anvisningar vid dosering av tvättmedel, -tillsatser, textilvårdsprodukter och rengöringsmedel.
- Späd tjockflytande sköljmedel och tillsatser med vatten. Då fastnar de inte.
- Öppna tvättmedelsfacket försiktigt när maskinen är igång.
- Om du valt separat torkprogram, lägg inte i tvättmedel och/eller textilvårdsprodukter i maskinen.

Mått* för flytande tvättmedel

*beroende på modell

Ställ måttet så att du kan mäta upp rätt mängd flytande tvättmedel:

1. Dra ut tvättmedelsfacket. Tryck ned insatsen och ta ur hela facket.
2. Skjut måttet framåt, fäll ned och snäpp fast.
3. Sätt tillbaka tvättmedelsfacket igen.

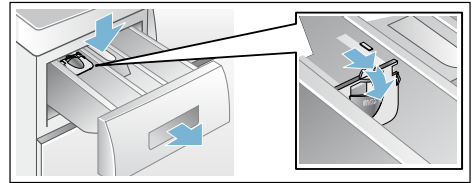

Anvisning: Använd inte måttet till tvättmedelsgel och -pulver, program med förvtvätt eller om du ställt in "Färdig om"-tid.

Modeller som saknar mått: håll det flytande tvättmedlet i tvättboll och lägg i trumman.

Starta programmet

Välj **Start/paus**. Kontrolllampan tänds och programmet startar.

Anvisning: Vill du förhindra att programmet blir ändrat av misstag, slå på barnspärren.

Du får upp Färdig om-tiden eller programtiden på displayen när programmet är igång och programstatusarna när programmet startar.

Barnspärr

Du kan spärra maskinen så att det inte går att ändra funktionsinställningarna av misstag. Du spärrar genom att slå på barnspärren när programmet startat.

Slå på/av: håll ☹ (**Färdig om**) intryckt i ca 5 s. Du får upp ☹ på displayen. Du får en ljudsignal om knappsignal är på.

- ☹ tänds: barnspärren är på.
- ☹ blinkar: barnspärren är på och någon har ändrat på programväljaren. Återställ programväljaren till ursprungligt program, annars avslutar maskinen programmet. Symbolen tänds igen.

Anvisning:

Barnspärren kan vara på tills nästa program startar, även om du slagit av maskinen. Slå av barnspärren innan programmet startar och slå på igen när det startat, om det behövs.

Ta ur tvätten

Tvätten går att lägga i och ta ur när programmet startat, om det behövs.

Välj ◊ (Start/paus). Maskinen kollar om det går att lägga i.

Anvisningar

- Luckan är låst av säkerhetsskäl och det går inte lägga i om vattennivån, temperaturen är för hög eller om trumman snurrar.
Får du upp följande på displayen:
A:02 + PAUS blinkar → så går det inte lägga i.
☉ + **OPEN** lyser → då går det lägga i.
- Öppna inte luckan förrän **både** ☉ + **OPEN** lyser.
- Lämna inte luckan öppen för länge – det kan rinna ut vatten från tvätten.
- Funktionen fungerar inte under torkcykeln.

Ändra program

Om du startat fel program av misstag, så ändrar du program på följande sätt:

1. Välj ◊ (Start/paus).
2. Välj annat program. Ändra grundinställningarna och/eller välj tillvalsfunktioner.
3. Välj ◊ (**Start/paus**). Det nya programmet startar från början.

Pausa eller avsluta program

För tvättprogram med hög temperatur:

1. Välj ◊ (Start/paus).
2. Kyla ned tvättgodset: välj **Sköljning**/Centrifugering.
3. Välj ◊ (**Start/paus**).

För tvättprogram med låg temperatur:

1. Välj ◊ (Start/paus).
2. Välj Sköljning/**Centrifugering** eller **Urpumpning**.
3. Välj ◊ (**Start/paus**).

För torkprogram:

1. Välj **Torkning** eller **Skontorkning**.
2. Tryck på * (**Torkning**) och ställ in torktiden på 15 min.
3. Välj ◊ (**Start/paus**).

Programslut

Du får upp **0** eller **----** på displayen och maskinen ger ljudsignal. Ställa in signalen → *Sidan 27*

Om du valt **---** (**Sköljstopp** = utan tömning/slutcentrifugering), tryck på **◇** (**Start/paus**) för att starta tömning/slutcentrifugering.

Anvisningar

- Programmet fortsätter tömma ur vatten och centrifugera tvätten (ursprungligt centrifugeringsvarvtal går att ändra innan).
- Ska du bara pumpa ur vatten, vänta ca 1 min. efter programstart och tryck på **◇** (**Start/paus**) före centrifugering, vrid sedan programvredet till **○ Från**. Du kan ta ur tvättgodset.
- Om torkfunktionen är markerad så blinkar **PUSH, to, End** växelvis på displayen, kontrollampan i **◇** (**Start/paus**) blinkar och maskinen ger ljudsignal.
- Trumman fortsätter rotera i 30 minuter på specialvarvtal för att tvätten inte ska bli skrynklig.
- Vill du ta ur tvätten direkt, tryck på någon av knapparna för att avbryta eller välja nytt program.
- Blinkar **hot** på displayen innan torkcykeln är klar, så är trumtemperaturen hög. Vädringsprogrammet går tills trumman svalnat.

Efter tvätt/tork

1. Öppna luckan och ta ur tvätten.
2. Ställ in programväljaren på **○ Från**. Maskinen slår av.
3. Stäng av vattenkranen.
Inte nödvändigt på Aqua-Stop-modeller → *Sidan 37*

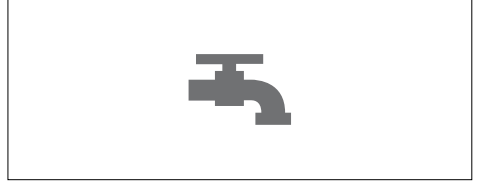

Anvisningar

- Lämna inte tvättgods i trumman. De kan krympa eller missfärga annat gods vid nästa tvätt.
- Ta bort främmande föremål från trumma och gummitätning – rostrisk.

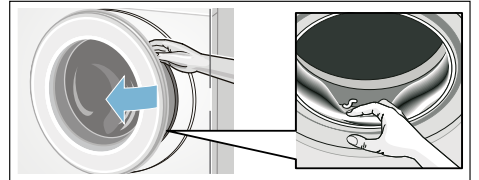



































- Lämna tvättmedelsfack och lucka öppna, så att restvattnet kan dunsta bort!
- Ta alltid ur tvätten.
- Vänta alltid tills programmet gått klart, maskinen är låst. Slå sedan på maskinen och vänta på upplåsning.
- Slocknar displayen vid programslutet, så är energisparläget på. Tryck på någon av knapparna, så slår du på den.

Programöversikt











Program på programväljaren

Program/tvättgodstyp	Tillval/information
<p>Programnamn</p> <p>Kort förklaring av programmet och vilka textilier det passar för.</p>	<p>maxlast enligt EN50229</p> <p>maxlast vid tvätt/</p> <p>maxlast vid torktumling</p> <p>temperaturval i °C</p> <p>centrifugeringsval i varv/min.</p> <p>Tillvalsfunktioner för tvätt</p> <p>inställningar för torktumling</p>
<p>Bomull</p> <p>Tåliga, värmetåliga textilier i bomull eller linne.</p> <p>Anvisning: * Mindre godsmängd för tillvalsfunktionen speedPerfect .</p>	<p>max. 7,0(4,0)* kg/4,0 kg</p> <p>cold (-) - 90°C</p> <p>--- 1500 v/min.</p> <p>Stains (Fläckar), , , , </p> <p>, , </p>
<p>Bomull + Förtvätt</p> <p>Effektkrävande program för kraftigt smutsade, tåliga textilier i bomull eller linne.</p> <p>Anvisning: * Mindre godsmängd för tillvalsfunktionen speedPerfect .</p>	<p>max. 7,0(4,0)* kg/4,0 kg</p> <p>cold (-) - 90°C</p> <p>--- 1500 v/min.</p> <p>Stains (Fläckar), , , , </p> <p>, , </p>
<p>Syntet</p> <p>Textilier av syntet eller blandmaterial.</p>	<p>max. 3,5/2,5 kg</p> <p>cold (-) - 60°C</p> <p>--- 1200 v/min.</p> <p>Stains (Fläckar), , , , </p> <p>, , </p>
<p>Mix</p> <p>Blandat tvättgods med textilier i bomull och syntetfiber.</p>	<p>max. 3,5/2,5 kg</p> <p>cold (-) - 60°C</p> <p>--- 1500 v/min.</p> <p>Stains (Fläckar), , , , </p> <p>, , </p>

Program/tvättgodstyp	Tillval/information
<p>Fintvätt/Siden</p> <p>Ömtåliga, tvättbara textilier t.ex. i silke, satäng, syntet- eller blandmaterial.</p> <p>Anvisning: Använd lämpligt maskintvättmedel för fintvätt eller siden.</p>	<p>max. 2,0 kg</p> <p>cold (-) – 40°C</p> <p>--- 800 v/min.</p> <p>Stains (Fläckar), , , </p> <p>-</p>
<p>Ylle </p> <p>Hand- och maskintvättbara textilier av ull eller ullblandning. Extra skonsamt tvättprogram som förhindrar att tvätten krymper med långa pauser i programmet (textilierna får ligga och vila i tvättlösningen).</p> <p>Anvisningar</p> <ul style="list-style-type: none"> ■ Ull kommer från djur, t.ex. angora, alpaca, lama, får. ■ Använd lämpligt maskintvättmedel för ylle. 	<p>max. 2,0 kg</p> <p>cold (-) – 40°C</p> <p>--- 800 v/min.</p> <p>-</p>
<p>Sköljning/Centrifugering</p> <p>Passar för handtvättbart tvättgods; tillvalsfunktionen Rinse plus (Sköljning plus)  är på i grundinställningen; vill du bara centrifugera, välj bort tillvalsfunktionen Rinse plus (Sköljning plus) .</p>	<p>max. 7,0 kg</p> <p>-</p> <p>--- 1500 v/min.</p> <p>, </p> <p>-</p>
<p>Urpumpning</p> <p>Tömmer ur vattnet i trumman, t.ex. efter sköljstopp.</p>	<p>max. 7,0 kg</p> <p>-</p> <p>-</p> <p>-</p> <p>-</p>
<p>Supersnabb 15'/wash&dry 60'</p> <p>För små mängder (≤1 kg) lättsmutsade kläder av bomull, linne, syntet eller blandväv. Ca 15 min. tvättid. Har du valt torkfunktion så tillkommer sedan en ca 45 min. lång torkcykel.</p> <p>Anvisning: * Mindre godsmängd för tillvalsfunktionen speedPerfect .</p>	<p>max. 3,5(2,0)* kg/1,0 kg</p> <p>cold (-) – 40°C</p> <p>--- 1200 v/min.</p> <p>, </p> <p></p>
<p>Skjortor</p> <p>För skjortor/blusar i bomull, linne, syntet- eller blandmaterial.</p>	<p>max. 2,0/2,0 kg</p> <p>cold (-) – 60°C</p> <p>--- 800 v/min.</p> <p>Stains (Fläckar), , , </p> <p>, , </p>

Program/tvättgodstyp	Tillval/information
Outdoor + impregnering Vädertåliga kläder och funktionsplagg med membranbeläggning och vattenavvisande textilier.	max. 1,0/1,0 kg cold (-) - 40°C 400 - 800 v/min. Stains (Fläckar),  ,  ,  
Luddsköljning Specialprogram för trumrengöring eller luddborttagning. 90°C = antibakteriellt program, använd inte tvättmedel. 40°C = antibakteriellt program, det går använda speciellt trumrengöringsmedel. cold (-) = sköljprogram för borttagning av ludd som samlats i trumman vid torktumling.	max. 0,0 kg cold (-), 40°C, 90°C 400 - 1400 v/min. - -
Uppfräschning Programmet tar bort lukt och gör tvättgodset mindre skrynkligt, passar för ylle, linne, kostymer etc. som inte behöver tvättas så ofta.	max. 1,0 kg - - - -
Skontorkning Separat skontorkprogram för klädtorktumling på låg temperatur. - väljer du  (Skåptorr) blir tvätten automatiskt skåptorr. - väljer du  (Extratorr) blir tvätten automatiskt extratorr. - väljer du  (Skontork) blir tvätten automatiskt stryktorr. - det går att manuellt ställa in torktider om 30, 60, 90 eller 120 min. Anvisning: ** 15-minuters torktid är till för att få tvätt och maskin att svalna efter torktumling.	max. 2,5 kg - - -  ,  ,  , Tidsstyrd torkning**
Torkning Normalt, separat torkprogram för klädtorktumling på hög temperatur. - väljer du  (Skåptorr) blir tvätten automatiskt skåptorr. - väljer du  (Extratorr) blir tvätten automatiskt extratorr. - väljer du  (Skontork) blir tvätten automatiskt stryktorr. - det går att manuellt ställa in torktider om 30, 60, 90 eller 120 min. Anvisning: ** 15-minuters torktid är till för att få tvätt och maskin att svalna efter torktumling.	max. 4,0 kg - - -  ,  ,  , Tidsstyrd torkning**

Torktabell

Bomull/kulörtvätt (textilier av bomull eller linne som t.ex. underkläder, T-shirtar, tröjor, byxor och köks-handdukar)								
Torrvtikt i kg	0,5 ~ 1,0	1,0 ~ 2,0	2,0 ~ 3,0	3,0 ~ 4,0	~ 0,5	~ 1,0	~ 2,0	~ 2,5
	Beräknad torktid i min.				Torktidsval i min.			
 (Skåptorrt)	<60	60 ~ 85	85 ~ 120	120 ~ 160				
 (Extratorrt)	<65	65 ~ 100	100 ~ 140	140 ~ 170	30	60	90	120
 (Skontork)	<50	50 ~ 65	65 ~ 100	100 ~ 130				
Programrekommendation	Torkning (auto)				Torkning (tid)			
Trika/frottéhanddukar (stora eller tjocka bomullstextilier som t.ex. frottéhanddukar, lakan, dukar, jeans och arbetskläder)								
Torrvtikt i kg	0,5 ~ 1,0	1,0 ~ 2,0	2,0 ~ 3,0	3,0 ~ 4,0	~ 0,5	~ 1,0	~ 1,5	~ 2,0
	Beräknad torktid i min.				Torktidsval i min.			
 (Skåptorrt)	<70	70 ~ 95	95 ~ 130	130 ~ 170				
 (Extratorrt)	<75	75 ~ 110	110 ~ 150	150 ~ 180	30	60	90	120
 (Skontork)	<60	60 ~ 75	75 ~ 110	110 ~ 140				
Programrekommendation	Torkning (auto)				Torkning (tid)			
Strykfritt (textilier av syntet- eller blandmaterial som t.ex. skjortor, sportkläder och ömtåliga plagg)								
Torrvtikt i kg	0,5 ~ 1,0	1,0 ~ 2,0	2,0 ~ 2,5		~ 0,5	~ 1,0	~ 1,5	~ 2,0
	Beräknad torktid i min.				Torktidsval i min.			
 (Skåptorrt)	<55	55 ~ 95	95 ~ 130					
 (Extratorrt)	<65	65 ~ 130	130 ~ 160		30	60	90	120
 (Skontork)	<45	45 ~ 70	70 ~ 90					
Programrekommendation	Skontorkning (auto)				Skontorkning (tid)			
i	Tiderna är ungefärliga och baserade på standardgods, centrifugering samt omgivningstemperatur. Du kan förlänga autotorktiden för frottéhanddukar och andra stora textilier, vi rekommenderar  (Extratorrt) .							
i	Maxtorktiden (tidsstyrd torkning) är 120 minuter, ska du tumla mer än 2,5 kg, välj autotorkfunktionen. Autotork ger bra torkresultat och spar effekt. 15-minutersprogrammet är till för vådring av godset.							
i	Kombinerad tvätt och torktumling utan avbrott kräver autotorkläge; väljer du separat torkprogram kan du välja mellan autotork och tidsstyrd torkning där du själv väljer den torktid du vill ha. Ställa in torkfunktionen → <i>Sidan 25</i>							

Stärkning



Anvisning: Du får inte ha sköljmedel i tvätten.

Du kan ha i flytande stärkningsmedel i alla tvättprogram. Håll stärkningsmedlet i fack  enligt tillverkarens anvisningar (rengör först, om det behövs).

Färgning/blekning

Använd färgning i normala mängder för hemanvändning. Salt kan skada rostfritt stål! Följ färgtillverkarens anvisningar! Blek **inte** tvätt i maskinen!

Blötläggning

1. Lägg i blötlägnings-/tvättmedel i fack **II** enligt tillverkarens anvisningar.
2. Ställ in programväljaren på **Bomull 30°C**.
3. Välj  (**Start/paus**).
4. Efter ca 10 minuter, välj  (**Start/paus**).
5. Efter blötläggningen, välj  (**Start/paus**) igen om du ska fortsätta programmet eller byt program.

Anvisningar

- Lägg i tvättgods med samma färg.
- Lägg inte i mer tvättmedel, maskinen tvättar med blöttlägningslösningen.

P+ Ändra programmets grundinställningar

Du kan ändra grundinställningarna i programmet du valt. Du kan ändra grundinställningar och temperatur under pågående program. Om det fungerar eller inte beror på hur långt programmet kommit.

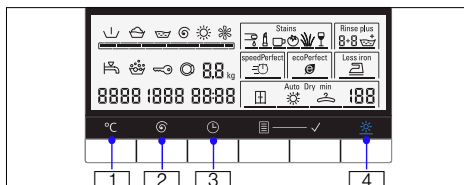

°C (Temperatur)

: Du kan ändra visad tvätttemperatur. Maximal tvätttemperatur beror på vilket program du valt.

Programöversikt → *Sidan 20*

(Centrifugeringsvarvtal)

: Centrifugeringsvarvtalet går att ändra före och under programmet (i v/min., varv per minut) beroende hur långt programmet kommit. Inställningen **---** (**Sköljstopp** = ingen sluttömning/.centrifugering) innebär att tvättgodset ligger kvar i sista sköljvattnet. Maximalt centrifugeringsvarvtal beror på program och modell.

Programöversikt → *Sidan 20*

🕒 (Färdig om)

3: Definiera Färdig om-tiden (programslut).

Anvisning: När du väljer program, så får du upp respektive programtid på displayen. Maskinen ändrar programtiden automatiskt under programmets gång, om det behövs t.ex. på grund av ändrade grundinställningar.

Innan programmet startar kan du bestämma när det ska sluta i steg upp till max. 24 timmar.

När programmet startat får du upp förinställd tid på displayen, t.ex. **8:00 h** som räknar ned tills programmet startar. Sedan får du upp programtiden på displayen, t.ex. **2:30 h**.

Har programmet startat, så ändrar du förinställd tid på följande sätt:

1. Välj **↕** (Start/paus).
2. Välj **🕒 (Färdig om)** och ändra Färdig om-tiden.
3. Välj **↕ (Start/paus)**.

☼ (Torkning)

4: Torkfunktionen går att slå på, av och ställa in med **☼ (Torkning)**. Tvätt och tork utan avbrott kräver autotorkläge. Om du valt separat torkprogram, så kan du välja mellan autotork eller tidsstyrd torkning där du anger torktiden.

Anvisning: Ställ in programväljaren på **Torkning** eller **Skontorkning** och välj separat torkprogram.
Programöversikt → *Sidan 20*

Du kan välja mellan följande autotorklägen: **🗲 (Skåptorrt)**, **☼ (Extratorrt)** eller **🌀 (Stryktorrt)**.

Anvisning:

🗲 (Skåptorrt): För tvättgods med ett lager. Kläderna går att vika eller hänga in i skåp.

☼ (Extratorrt): För tvättgods med många, tjocka lager som kräver längre torktumling. Kläderna går att vika eller hänga in i skåp. Tvättgodset blir torrare än Skåptorrt.

🌀 (Stryktorrt): För ömtåliga textilier. Strykbar tvätt (klädstrykning för att slippa rynkor). Kläderna går att hänga upp efter torktumling.

Eller ställ in torktiden.

Anvisning: Vill du ha tvätt och torktumling utan avbrott (går bara med **Bomull, Bomull + Förtvätt, Syntet, Mix, Outdoor + impregnering, Skjortor** eller **Supersnabb 15'/wash&dry 60'**):

1. Du slår på autotorkfunktionen genom att trycka på **☼ (Torkning)**.
2. Lägg inte i mer än maximal godsmängd i tumlaren.
Programöversikt → *Sidan 20*
3. Välj maximalt centrifugeringsvarvtal i tvättprogrammet för bästa torkresultat.

P+ Välja Tillvalsfunktioner

Välj den tillvalsfunktion du vill ha med  (**Tillval**), tryck på knappen tills ramen runt det tillval du vill ha blinkar och slå på genom att trycka på ✓ (**Välj**). Markeringen nedtill på ramen indikerar att du valt tillvalet. Tryck på ✓ (**Välj**) igen för att slå av tillvalet. Du kan göra om valet eller välja fler tillvalsfunktioner bland de som finns till valt program. Finns inga fler funktionsval, så slutar ramen blinka och tänds efter några sekunder. Valet av tillvalsfunktion är OK.

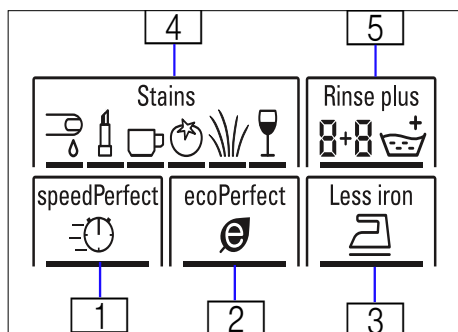



speedPerfect

 1: Kortare tvättcykel med tvättresultat som är jämförbart med standardprogrammet.

Anvisning: Lägg inte i mer än maximal godsmängd.
Programöversikt → *Sidan 20*

ecoPerfect

 2: Energooptimerad tvätt genom temperatursänkning med oförändrad vattenverkan.

Anvisning: Vattnets temperatur är lägre än den valda temperaturen. Vid särskilt höga hygienkrav rekommenderar vi att du väljer en högre temperatur eller alternativet **speedPerfect**  med 5 kg belastning.

Less iron (Strykfritt)



 3: Särskild centrifugeringssekvens med efterföljande uppluffning. Skoncentrifugering – ger något högre restfuktighet i tvätten.

Stains (Fläckar)

 4: Du kan välja tillvalsfunktionen **Stains (Fläckar)** för fläckbehandling. Det går att välja mellan totalt 6 olika fläcktyper. Maskinen anpassar tvätttemperatur, trumrörelse och blötläggningstid till fläcktypen. Varmt eller kallt vatten, skon- eller intensivtvätt samt lång eller kort blötläggning ger tvättprogrammet en specialekvens för varje fläcktyp. Resultatet: bästa behandling av varje fläcktyp.

Rinse plus (Sköljning plus)

 5: Extra sköljcykel. För områden med mjukt vatten eller bättre sköljresultat.

Anvisning: Välj **Rinse plus (Sköljning plus)**  med  (**Tillval**). Tryck sedan på ✓ (**Välj**) för att slå på funktionen och bläddra nedåt med ✓ (**Välj**) till det antal sköljningar du vill ha (max. 3 cykler, beroende på valt program).
2+3 : grundsköljning + extra sköljning.

Ställa in signalen

1. Slå på inställningsläge för signalvolym

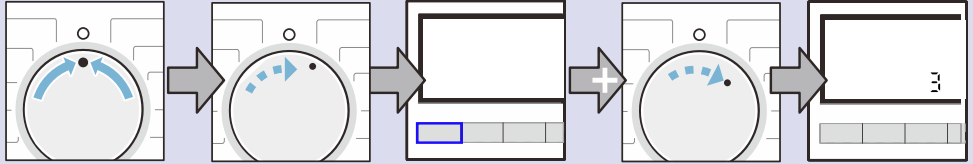

Vrid till **Från**.

Vrid ett läge medurs.

Håll **°C (Temperatur)** intryckt + vrid ett steg medurs.

Släpp upp och du får upp en siffra på displayen.

2.a Ställ in volymen på knappsignalerna

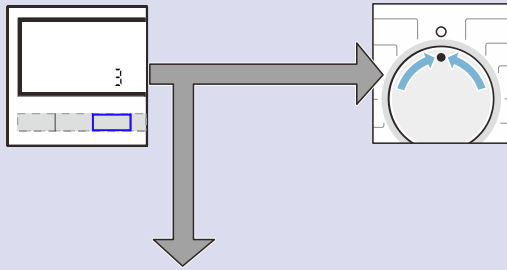

Tryck på **🕒 (Färdig om)** tills du får den volym du vill ha

Gå till steg 2.b eller

Ställ in på **Från**, så går du ur inställningsläget för signalvolym.

2.b Ställ in volymen för informationssignalerna

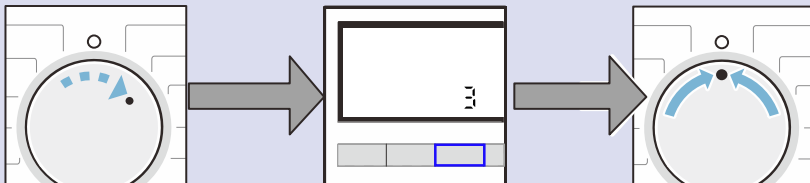

Vrid ett läge medurs.

Tryck på **🕒 (Färdig om)** tills du får den volym du vill ha.

Ställ in på **Från**, så går du ur inställningsläget för signalvolym.



Rengöring och skötsel

⚠ Varning

Risk för elstötar!

Livsfara vid kontakt med strömförande delar!

Slå av maskinen och dra ur kontakten.

⚠ Varning

Förgiftningsrisk!

Lösningsmedelsbaserade rengöringsmedel, t.ex. eter, kan avge giftiga ångor i maskinen.

Använd inte lösningsmedelsbaserade rengöringsmedel.

Obs!

Skador på maskinen

Lösningsmedelsbaserade rengöringsmedel, t.ex. eter, kan ge skador på maskinytor och -komponenter.

Använd inte lösningsmedelsbaserade rengöringsmedel.

Maskinhölje/kontroller

- Ta ur tvätten och ta bort rester av rengöringsmedel direkt.
- Torka av med mjuk, fuktad trasa.
- Använd inte skurduk, -bollar eller rengöringsmedel (för rostfritt).
- Spola inte av enheten.

Trumman

Använd klorfritt rengöringsmedel, inte stålull.

Avkalkning

Inte nödvändigt om du doserar tvättmedlet rätt. Om det blir nödvändigt, följ anvisningarna från tillverkaren av avkalkningsmedlet. Du kan köpa lämpliga avkalkningsmedel på vår webbsajt eller hos service → *Sidan 35*

Rengöra tvättmedelsfacket

Om det finns rester av tvätt- och sköljmedel där.

1. Dra ut tvättmedelsfacket. Tryck ned insatsen och ta ur tvättmedelsfacket.
2. Ta ur insatsen: tryck upp insatsen med fingret.

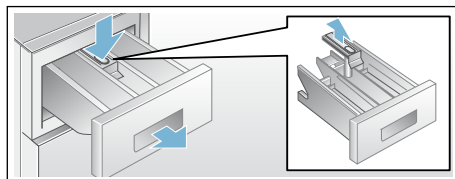

3. Rengör tvättmedelsfack och insats med vatten och diskborste, torka av.
4. Snäpp i insatsen (tryck öppningen över styrstiftet).
5. Sätt i tvättmedelsfacket.

Anvisning: Lämna tvättmedelsfacket öppet, så att restvattnet kan dunsta bort!

Avloppspumpen igensatt

Varning **Skällningsrisk!**

Tvättvattnet är varmt när du tvättar på hög temperatur. Du kan skälla dig om du kommer i kontakt med det varma tvättvattnet.

Låt tvättvattnet svalna.

1. Stäng av kranen så att det inte kommer in mer vatten och se till så att tvättlösningen rinner ut via pumpen.
2. Vrid programväljaren till **○ Från**. Dra ur kontakten.
3. Öppna serviceluckan.
4. Lossa dränslangen från hållaren.

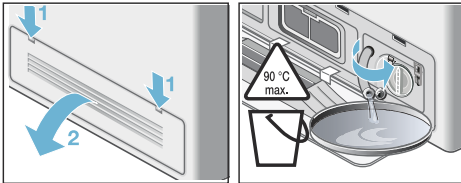

5. Ta bort blindpluggen, dränera tvättvattnet till lämplig behållare. Sätt i blindpluggen igen och sätt tillbaka dränslangen i hållaren.
Anvisning: Det kan rinna ur restvatten.
6. Skruva loss pumplocket försiktigt. Rengör invändigt, pumplocksgången och pumphuset (impellern i tvättlösningen måste kunna snurra).

7. Sätt tillbaka och skruva på pumplocket. Greppet ska vara vertikalt.

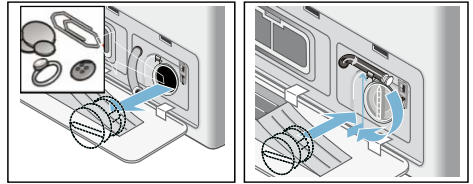

8. Stäng serviceluckan. Om serviceluckan var borttagen, sätt på den först.

Anvisning: Förhindra oanvänt tvättmedel från att rinna ned i utloppet vid nästa tvätt: häll 1 l vatten i tvättmedelsfack **II** och starta Sköljning/**Centrifugering** eller **Urpumpning**.

Avloppsslangen igensatt på vattenlåset

1. Vrid programväljaren till **○ Från**. Dra ur kontakten.
2. Lossa slangklämman och ta försiktigt av avloppsslangen. Det kan rinna ur restvatten.
3. Rengör avloppsslangen och vattenlåsanslutningen.

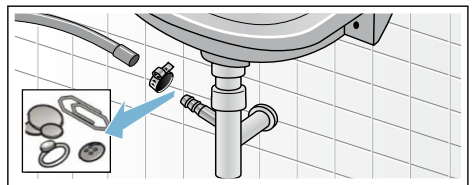



4. Sätt tillbaka avloppsslangen och säkra anslutningen med slangklämman.

Vattenfiltret igensatt

Varning **Livsfara!**

Doppa inte Aqua-Stop-skyddet i vatten (det sitter en elventil inuti).

Sänk först trycket i vattenslangen:

1. stäng av vattenkranen.
2. Välj program (förutom Sköljning/**Centrifugering** eller **Urpumpning**).
3. Välj  (**Start**/paus). Låt programmet gå i ca 40 sekunder.
4. Vrid programväljaren till  **Från**. Dra ur kontakten.
5. Rengör kranfiltret:
lossa slangen från vattenkranen.
Rengör filtret med en liten borste.

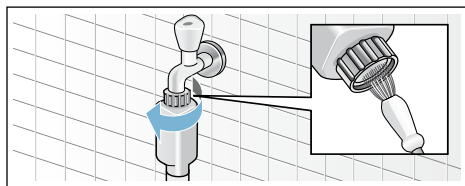

6. Rengör filtret på maskinens baksida (gäller standard och Aqua-Secure): lossa slangen baktill på maskinen. Ta ur filtret med tång och rengör.

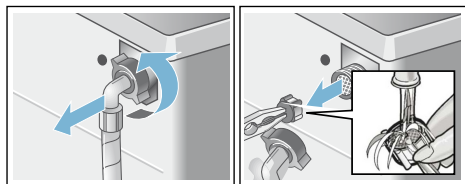

7. Anslut slangen och se till så att det inte läcker.

Luftfiltret igensatt

1. Vrid programväljaren till  **Från**. Dra ur kontakten.
2. Öppna och ta bort serviceluckan.
3. Ta ur luftfiltret.

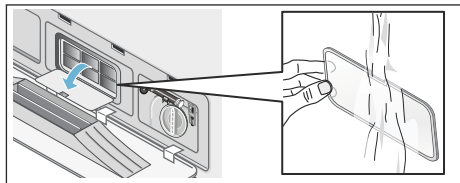

4. Borsta bort luddet från luftfiltret under rinnande vatten.
5. Sätt tillbaka luftfiltret.
6. Sätt tillbaka och stäng serviceluckan.

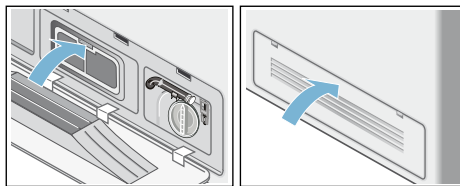

? Felsökning

Nödöppning, t.ex. vid strömavbrott

Programmet fortsätter körningen när strömmen kommer tillbaka. Måste du ta ur tvättgodset, så går det att öppna luckan enligt beskrivningen nedan:

⚠ Varning

Skällningsrisk!

Tvättar du på hög temperatur kan du bli skållad om du kommer i kontakt med het tvättlösning eller hett tvättgodset. Låt maskinen svalna, om det behövs.

⚠ Varning

Risk för personskador!

Sträck dig aldrig in i trumman när den snurrar, du kan skada händerna.

Displayinformation

Display	Orsak/åtgärd
A:01	Stäng luckan omedelbart, vattennivån stiger eller hög temperatur.
A:02	<p>Luckan är låst av säkerhetsskäl (vattennivå och/eller för hög temperatur).</p> <ul style="list-style-type: none"> ■ Tvättprogram: du får upp A:02 och PAUS växelvis på displayen i pausläge. Måste du få upp luckan, vänta tills temperaturen sjunkit eller töm ur vattnet (dvs. välj Sköljning/Centrifugering eller Urpumpning). ■ Torkprogram: måste du få upp luckan, vänta tills temperaturen sjunkit eller slå på tidsstyrt program i 15 minuter så att tvättgodset svalnar. <p>Får du ofta upp A:02 på displayen i slutet av torkprogrammet:</p> <ul style="list-style-type: none"> ■ Rengör filtret → <i>Sidan 30</i> ■ Kör Luddsköljning ❄ cold (→) utan tvättgodset.
A:03	Luckan går inte att låsa/låsa upp beroende på att lucklåset håller för hög temperatur. Låt maskinen vara på i ca 1 min. Eller slå av och byt program. Maskinen går nu att låsa/låsa upp igen.
hot	Luckan går inte att öppna när torkprogrammet är klart eftersom temperaturen är för hög. Vädringen fortsätter tills displayvisningen försvinner och luckan går att öppna.
🔊	<ul style="list-style-type: none"> ■ Blinkar (ingen vattentillförsel): Kranen inte öppen? Inloppsfiltret igensatt? Rengör filtret → <i>Sidan 30</i> Vattenslangen veckad eller igensatt? ■ Tänds (lågt vattentryck): Bara för information. Påverkar inte programtiden.

Sträck dig aldrig in i trumman när den snurrar. Vänta tills trumman slutat snurra.





Obs!

Vattenskada

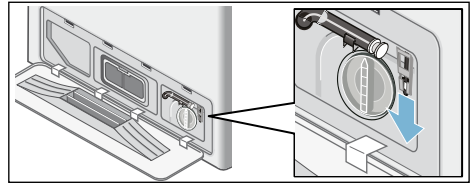
Läckande vatten kan ge skador. Öppna inte luckan om du ser vatten genom luckglaset.

1. Vrid programväljaren till **Från**. Dra ur kontakten.
2. Töm ur tvättlösningen.
3. Dra i nödöppningen med ett verktyg och släpp den.
Luckan går att öppna.



Display	Orsak/åtgärd
E:18	Avloppspumpen igensatt; rensa avloppspumpen. Avloppsslangen/avloppet igensatt.
	<ul style="list-style-type: none"> ■ Tryck på  (Torkning) i 3 s, så rensar maskinen displayen. ■ Rengör luftfiltret → <i>Sidan 30</i> ■ Kör Luddsköljning  utan tvättgods.
LO kg, HI kg	Tvättgodsmängdinfo. Anger när torktumlingen är klar. LO kg: indikerar för liten mängd att torktumla, HI kg: indikerar för stor mängd att torktumla.
Andra displayer	Ställ in programväljaren på  Från . Maskinen slår av. Vänta 5 s och slå på igen. Får du upp displayen igen, ring service!

Felsökning

Fel	Orsak/åtgärd
Det läcker vatten.	<ul style="list-style-type: none"> ■ Sätt på/tillbaka avloppsslangen ordentligt. ■ Dra åt skruvkopplingen på vattenslangen.
Det finns ingen vattentillförsel. Ingen tvättmedelsdoser- ring.	<ul style="list-style-type: none"> ■ Glömt att välja  (Start/paus)? ■ Kranen inte öppen? ■ Filtret igensatt? Rengör filtret → <i>Sidan 30</i> ■ Vattenslangen veckad eller fastklämd?
Luckan går inte öppna.	<ul style="list-style-type: none"> ■ Säkerhetsspärrad. Programmet stoppat? ■ Valt --- (Sköljstopp = utan tömning/slutcentrifugering)? ■ Går bara att nödöppna? → <i>Sidan 31</i> ■ Barnspärren på?
Programmet startar inte.	<ul style="list-style-type: none"> ■ Valt  (Start/paus) eller  (Färdig om)? ■ Är luckan stängd ordentligt? ■ Barnspärren på?
Tvättlösningen är inte urtömd.	<ul style="list-style-type: none"> ■ Valt --- (Sköljstopp = utan tömning/slutcentrifugering)? ■ Rengör avloppspumpen → <i>Sidan 29</i> ■ Rengör avloppet och/eller avloppsslangen.
Syns inget vatten i trumman.	Inget fel – vattennivån ligger under synfältet.
Centrifugeringen var inte OK.	<ul style="list-style-type: none"> ■ Tvätta smått och stort tvättgods tillsammans. ■ Valt för lågt centrifugeringsvarvtal?
Centrifugeringen går om och om igen.	Inget fel – maskinens balanseringssystem justerar obalansen.
Fack  är inte ursköljt ordentligt.	Ta ur insatsen. Rengör tvättmedelsfacket och sätt i igen → <i>Sidan 28</i>
Maskinen luktar illa.	<ul style="list-style-type: none"> ■ Kör Luddsköljning  90°C utan tvättgods. ■ Använd vanligt tvättmedel.

Fel	Orsak/åtgärd
Statusdisplayen  tänds. Det skummar ur tvättmedelsfacket.	Doserat för mycket tvättmedel? <ul style="list-style-type: none"> ■ Blanda 1 msk sköljmedel med ½ l vatten och håll blandningen i fack II i tvättmedelsfacket. (Gäller inte friluftss-, sportkläder och dunfyllda textilier!) ■ Dosera mindre tvättmedel nästa tvättcykel. ■ Använd vanligt låglöddrande tvättmedel och -tillsatser avsedda för tvättmaskinen/tumlaren.
Maskinen låter mycket, vibrerar och vandrar omkring vid centrifugering.	<ul style="list-style-type: none"> ■ Står maskinen i våg? Ställ maskinen i våg → <i>Sidan 42</i> ■ Är maskinfötterna festsatta? Säkra maskinfötterna → <i>Sidan 42</i> ■ Är transportsäkringarna borttagna? Ta bort transportsäkringarna → <i>Sidan 39</i>
Displayen/kontrollamporna fungerar inte när maskinen är igång.	<ul style="list-style-type: none"> ■ Strömavbrott? ■ Har jordfelsbrytaren löst ut? Återställ jordfelsbrytaren/byt säkring. ■ Får du felet igen, ring service → <i>Sidan 35</i>
Programmet tar längre tid än vanligt.	<ul style="list-style-type: none"> ■ Inget fel – maskinens balanseringssystem justerar obalansen genom att fördela tvättgodset jämnt. ■ Inget fel – skumavkänningssystemet är på; det lägger till en extra sköljning.
Det finns tvättmedelsrester på tvättgodset.	<ul style="list-style-type: none"> ■ Ibland kan fosfatfria tvättmedel innehålla vattenolösliga rester. ■ Välj Sköljning/Centrifugering eller borsta av tvättgodset när det är torrt.
Centrifugeringsljud vid torktumlning.	Det är en innovativ process som kallas termocentrifugering, den sänker effektförbrukningen vid tumling.
Olikfärgat ludd på tvättgodset.	Kör Luddsköljning  cold (--) utan tvättgodset för att få bort luddet som samlats i svepet vid torktumlning.
Ljud från vattenanslutningen vid torktumlning, kransymbolen blinkar vid torktumlning.	Maskinen har en självrengöringsfunktion som tar bort tvättludd från torktumlingen. Funktionen använder lite kranvatten. Vattenkranen ska vara öppen vid torktumlning.
Förlänger torktiden.	<ul style="list-style-type: none"> ■ Luftkyltekniken gör att högre omgivningstemperatur ger sämre torkprestanda och längre torktid. Se till så att det finns tillräcklig ventilation för att evakuera överskottsvärmen. ■ Luftfiltret igensatt? → <i>Sidan 30</i> ■ Kör Luddsköljning  cold (--) för att få bort luddet som samlats i svepet vid torktumlning.
Torkprogrammet startar inte.	<ul style="list-style-type: none"> ■ Har du valt torkprogram? ■ Är luckan stängd ordentligt? ■ Pumpen igensatt? → <i>Sidan 29</i>

Fel	Orsak/åtgärd
Torkresultet är inte OK (för hög restfuktighet i tvättgodset).	<ul style="list-style-type: none"> ■ Omgivningstemperaturen i rummet där maskinen står är för hög (över 30°C) eller så har utrymmet för dålig ventilation - se till så att det finns tillräcklig ventilation för att evakuera överskottsvärmen. ■ Tvättgodset är inte tillräckligt centrifugerat – välj alltid högsta möjliga centrifugeringsvarvtal i tvättprogrammen. ■ Maskinöverbelastning: följ rekommenderad godsmängd i programtabellen och på displayen. Överbelasta inte maskinen, tänk på att maximal godsmängd för torktumling är lägre än för tvätt. Töm maskinen efter maxlasttvätt och torktumla tvättgodset i två omgångar. ■ Matarspänningen är för låg (under 200 V). Se till så att det finns rätt elanslutning. ■ Luftfiltret igensatt? → <i>Sidan 30</i> ■ Tjocka, flerlayers textilier eller textilier med tjock fodring torkar snabbt på ytan men inte inuti. Temperaturutjämnningen kan ta längre tid. Använd tidsstyrda torkprogram för att få sådana textilier helt torra.
Det droppar lite vatten på det torra tvättgodset när du öppnar luckan.	<ul style="list-style-type: none"> ■ Torktiden är kortare med mindre tvättgodsmängd. Det kan finnas kvar restfuktighet i torktumlaren. Öppnar du luckan snabbt skapar du ett vakuum som kan dra ut restfukt ur tumlaren. ■ Öppna luckan sakta. Ryck inte upp den.
Trumbelysningen tänds inte.	Ring service → <i>Sidan 35</i>
<p>Om du inte kan åtgärda felet själv eller behöver reparation:</p> <ul style="list-style-type: none"> ■ Ställ in programväljaren på  Från och dra ur kontakten. ■ Stäng vattenkranen och ring service → <i>Sidan 35</i> 	



Service

Kan du inte åtgärda felet själv, se avsnittet Felsökning → *Sidan 32*

Ring service! Vi hjälper dig hitta en lösning och försöker undvika besök av servicetekniker.

Ange maskinens produktnummer (E-nr) och tillverkningsnummer (FD) när du kontaktar service.

E-Nr. _____ FD _____

Produktnummer

Tillverkningsnummer

Du hittar information här: på insidan av maskinens lucka*/öppna servicelucka* samt på baksidan av maskinen.

*beroende på modell

Lita på tillverkarens kompetens.





Kontakta oss. Då kan du vara säker på att reparationen blir gjord av en utbildad servicetekniker som kommer till dig med originalreservdelar till maskinen.



Tekniska data

Mått (bredd x djup x höjd)	60 x 59 x 84,5 cm
Vikt	85 kg
Elanslutning	Märkspänning 220–240 V, 50 Hz Maxström 10 A Maximal tvätteffekt 2400 W Maximal torkeffekt 1900 W
Vattentryck	100–1000 kPa (1–10 bar)
Avloppshöjd	60–100 cm

Förbrukningsvärden

Program	Tillval	Tvättgodsmängd (kg)	Effektförbrukning *** (kWh)	Vattenförbrukning *** (l)	Programtid *** (timmar)
Bomull 20°C *		7,0 kg	0,23 kWh	73 l	2 ¾ h
Bomull 40°C *		7,0 kg	1,02 kWh	73 l	2 ¾ h
Bomull 60°C		7,0 kg	1,10 kWh	73 l	2 ¾ h
Bomull 90°C		7,0 kg	2,05 kWh	83 l	2 ¾ h
Syntet 40°C *	ecoPerfect 	3,5 kg	0,56 kWh	60 l	1 ¾ h
Mix 40°C		3,5 kg	0,45 kWh	53 l	1 h
Fintvätt/Siden 30°C		2,0 kg	0,15 kWh	29 l	¾ h
Ylle  30°C		2,0 kg	0,18 kWh	40 l	¾ h
Torkning		4,0 kg	2,37 kWh	3 l	2 ½ h
Skontorkning		2,5 kg	1,46 kWh	3 l	2 ½ h
Bomull 60°C **	ecoPerfect 	7,0 kg	0,70 kWh	51 l	4 ¾ h
Bomull 60°C + Torkning **	ecoPerfect 	7,0/4,0 kg	4,76 kWh	57 l	9 h

* Program för testning i enlighet med gällande EU-standard EN60456. Vid jämförstest: använd testprogrammen, tvätta angiven tvättgodsmängd och centrifugera på maxvarvtal.

** EU:s tvätttest för energimärkning i enlighet med EN50229 sker med angiven tvättgodsmängd **Bomull 60°C + ecoPerfect **.

** EU:s torktumlingstest för energimärkning i enlighet med EN50229. Maxtvättmängden delas upp på 2 torkcykler och varje torkgodsmängd blir torktumlad på **Torkning** + inställningen  (**Skåptorrt**).

*** Värdena kan avvika från angivna värden beroende på följande faktorer: vattnets tryck och hårdhet och inloppstemperatur, omgivningstemperatur, tvättgodsets typ och mängd, tvättmedlets typ och mängd, variationer i effektmatning samt valda tillvalsfunktioner.



Installation och anslutning

Standardtillbehör

Anvisning: Kontrollera så att maskinen inte har transportskador. Använd aldrig en trasig maskin. Har du anmärkningar, kontakta återförsäljaren där du köpt maskinen eller service → *Sidan 35*

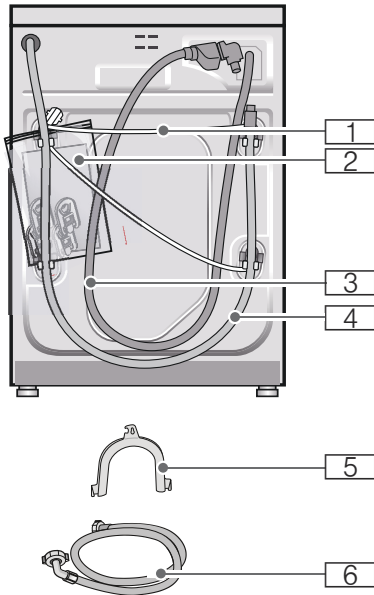

- 1** Anslutningskabel
- 2** Påse:
 - Bruks-och monteringsanvisning
 - Förteckning över serviceställen*
 - Garanti*
 - Ta först bort transportsäkringarna och sedan täcklocken över öppningarna.
- 3** Vattenslang till Aquastop-modell
- 4** Avloppsslang

- 5** Böj för fixering av avloppsslangen*
 - 6** Vattenslang till modellerna standard/Aqua-Secure
- * beroende på modell

Vattenlåsanslutning av avloppsslangen kräver **dessutom** en slangklämma $\varnothing 24$ - 40 mm (finns i butik).

Bra verktyg att ha tillhands

- Vattenpass för nivellering → *Sidan 42*
- Skruvnyckel
 - NV 13: för att ta bort transportsäkringarna och → *Sidan 43*
 - NV 17: för att justera maskinens fötter så att den står vågrätt → *Sidan 42*

Säkra installationen



Varning

Risk för personskador!

- Maskinen är tung. Var försiktig om du lyfter den.
- Om du lyfter i maskinens utstickande delar (t.ex. luckan), så kan de gå av och skada någon. Lyft aldrig maskinen i utstickande delar.
- Anslut och fäst upp slangar och sladdar ordentligt, annars finns risk för snubbling och personskador. Dra slangar och sladdar så att ingen riskerar att snubbla på dem.

Obs!

Skador på maskinen

- Frusna slangar kan gå av eller spricka. Installera inte maskinen utomhus och/eller på ställen där det finns risk för frost.
- Om du lyfter i maskinens utstickande delar (t.ex. luckan), så kan de gå av och skada någon. Lyft aldrig maskinen i utstickande delar.

Installationsplatsen

Anvisning: Det är viktigt att maskinen står stabilt så att den inte vandrar omkring.

- Installationsplatsen ska vara stadig och jämn.
- Mjuka golv/golvbeläggning fungerar inte.
- Se till så att utrymmet är välventilerat, så får du bra torkresultat.

Om du installerar maskinen på trägolv

Obs!

Skador på maskinen

Maskinen kan börja vandra vid centrifugering och välta eller falla av fundamentet.

Säkra alltid maskinfötterna med fästen. Fästen: ordernr WMZ 2200, WX 975600, CZ 110600, Z 7080X0.

Anvisning: Om du installerar maskinen på trägolv:

- Installera maskinen i ett hörn, om det går.
- Skruva fast en vattenfast träskiva (min. 30 mm tjock) på golvet.

Om du installerar maskinen under/bredvid köksstommar



Varning

Risk för elstötar!

Livs fara vid kontakt med strömförande delar!

Ta inte av maskinhöljet.

Ställ under/bygg in maskinen före elanslutning.



Varning

Skållningsrisk!

Vid torktumling blåser det ut varmluft med temperatur upp till 60°C.

Anvisningar

- Måttkrav:
a = 650 mm
b = 620 mm
c = 850 mm

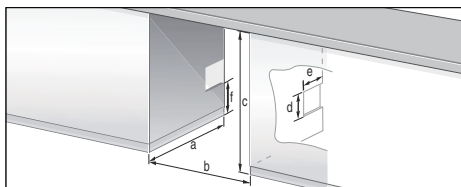

- Installera bara maskinen under hel bänkskiva som är fastsatt i skåpstommarna runt om.
- Se till så att installationsplatsen har bra ventilation, annars får du inte optimalt torkresultat. Mått på ventilationsöppningar (på någon av sidorna, beroende på installationsplatsen). Öppningsarea: $d \times e = 200 \text{ mm} \times 100 \text{ mm}$. Höjd över golv: $f = 365 \text{ mm}$. Vägghavstånd: 50 mm.

Ta bort transportsäkringarna

Obs! Skador på maskinen

- Det är viktigt att du tar bort alla 4 transportsäkringarna innan du använder maskinen första gången. Spara transportsäkringarna. Transportsäkringarna skyddar maskinen vid transport. Tar du inte bort transportsäkringarna, så kan du t.ex. skada trumman när maskinen är igång.
- Sätt alltid in transportsäkringarna igen före transport, så slipper du skador → Sidan 43

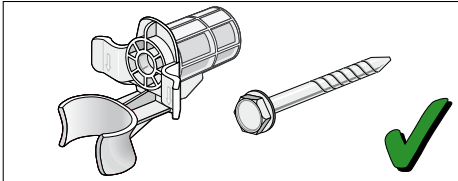

Spara skruv och hylsor ihop.

1. Lossa slangarna ur slangfästena.
2. Lossa slangarna från böjen och ta bort böjen.
3. Lossa och ta bort de 4 transportsäkringarna.

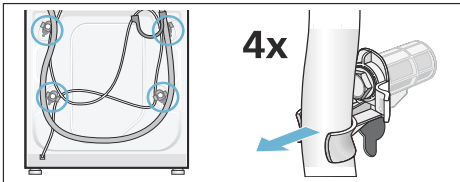

4. Ta loss sladden från fästena. Ta bort hylsorna.

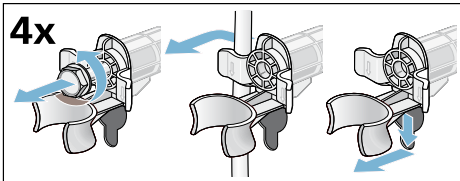

5. Sätt på höljen. Sätt på höljen genom att trycka på låsningen. Sätt i slangfästet.

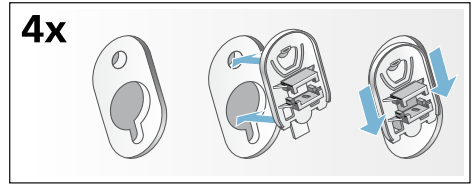

Slang- och sladdlängder

Anslutning på vänstersidan

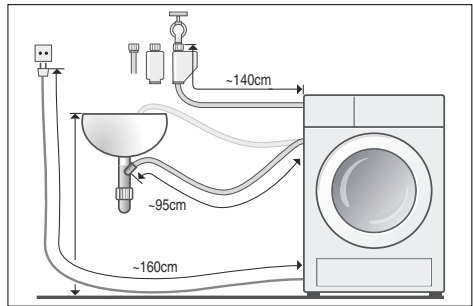

eller

Anslutning på högersidan

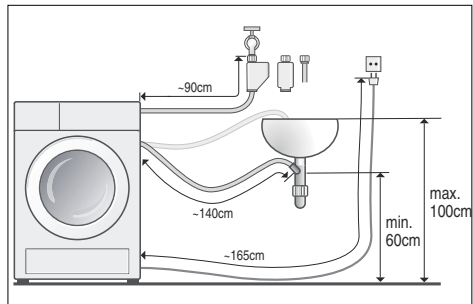

Anvisning: Om du använder slangfästet, så kan du ha kortare slangar.

Finns hos återförsäljare/service:

- Förlängning till Aqua-Stop-slang eller vattenslang (ca 2,50 m).
Ordernr WMZ 2380, WZ 10130, CZ 11350, Z 7070X0.
- Lång vattenslang (ca 2,20 m) för standardmodell.

Vattenanslutning

Varning

Risk för elstöt!

Livsfara om strömförande delar kommer i kontakt med vatten.

Doppa inte Aqua-Stop-skyddet i vatten (det sitter en elventil inuti).

Obs!

Vattenskada

Vatten- och avloppsslangarna är under tryck i anslutningarna. Förebygg läckor och vattenskador, följ anvisningarna i kapitlet.

Anvisningar

- Vattenverket och eloperatören kan ha specialföreskrifter utöver säkerhetsinformationen vi tagit upp här.
- Anslut alltid maskinen till kallvattenkranen.
- Anslut aldrig maskinen till blandare på trycklös varmvattenberedare.
- Använd alltid den vattenslang som följer med maskinen eller en som du köpt hos auktoriserad specialist-ÅF. Använd aldrig gammal slang!
- Låt en servicetekniker ansluta maskinen om du är osäker.

Vattenanslutning

Anvisningar

- Böj, kläm, ändra eller kapa aldrig slangen (då är det inte längre säkert att den håller).
- Dra alltid åt skruvkopplingarna för hand. Drar du åt skruvkopplingarna för hårt med verktyg (t.ex. tång), så skadar du gångorna.

Optimalt vattentryck: 100-1000 kPa (1-10 bar)

- Flödet ska vara minst 8 l/min. när kranen är öppen.
 - Är vattentrycket högre, installera en strypventil.
1. Anslut vattenslangen i kranen ($\frac{3}{4}$ " = 26.4 mm) och maskinen (gäller inte Aquastop-modeller).
 - Standard

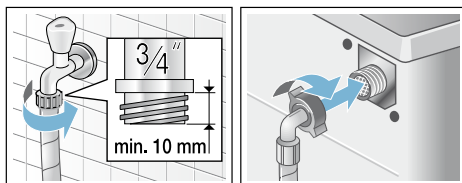

- Aqua-Secure

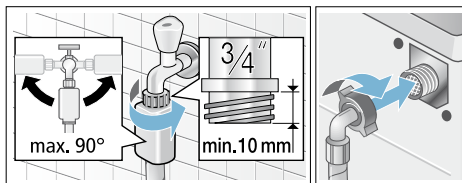

- Aqua-Stop

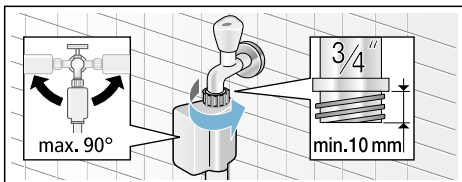

2. Vrid på kranen försiktigt och kontrollera om anslutningarna läcker.

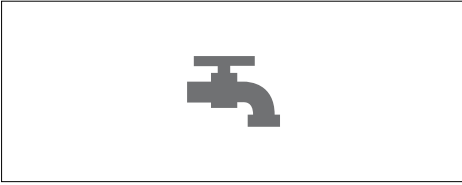

Anvisning: Skruvkopplingen står under vattentryck från kranen.

Avloppet

Anvisningar

- Vecka eller dra inte i avloppsslangen.
- Höjdskillnad mellan uppställningsplats och avlopp: min. 60 cm – max. 100 cm.

Avlopp i handfat

Varning Skållningsrisk!

Tvättar du på hög temperatur kan du bli skållad om du kommer i kontakt med het tvättlösning (t.e.x om avloppet mynnar i handfat).
Undvik kontakt med het tvättlösning.

Obs! Vattenskada

Om den fastsatta avloppsslangen glider ur handfatet på grund av vattentrycket vid tömning av maskinen, så kan det läckande vattnet ge skador.
Säkra avloppsslangen så att den inte kan glida ur tvättstället.

Obs!

Skador på maskin/textilier

Om änden på avloppsslangen är nedtryckt i avloppsvattnet, så kan vattnet sugas tillbaka och skada maskin och/eller textilierna.

Se till så att:

- proppen inte blockerar utflödet i handfatet.
- vattnet rinner undan tillräckligt snabbt.
- änden på avloppsslangen inte är nedtryckt i det utpumpade vattnet.

Montera avloppsslangen:

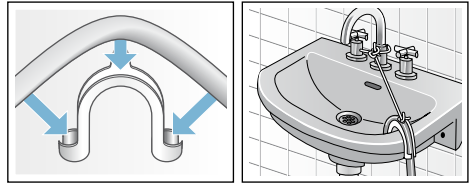

Avlopp i vattenlås

Säkra anslutningen med slangklämma
Ø 24–40 mm (specialist-ÅF).

Anslutning

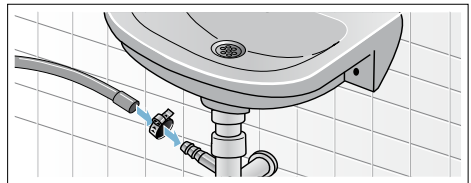

Avlopp i plaströr med gummihylsa eller brunn

Anslutning

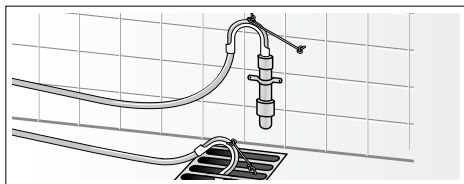

Avvägning

1. Lossa låsmuttern medurs med skiftnyckel.
2. Kontrollera att maskinen är i våg med vattenpass, korrigerar om det behövs. Ställ in höjden genom att vrida på maskinfötterna.

Anvisning: Alla 4 maskinfötterna måste stå stadigt på golvet. Maskinen får inte vicka.

3. Dra åt låsmuttern mot höljet. Håll i foten och ändra inte höjden.

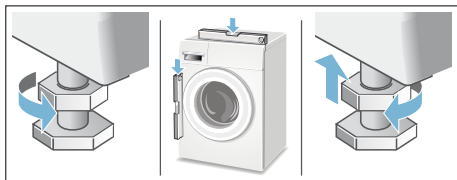

Anvisningar

- Dra åt låsmuttrarna på alla 4 maskinfötterna ordentligt mot höljet.
- Hög ljudnivå, kraftiga vibrationer och "vandring" kan bero på att maskinen inte är i våg.

Elanslutning

Elsäkerhet



Varning

Risk för elstöt!

Livs fara vid kontakt med strömförande delar!

- Håll alltid i kontakten när du drar ur den, inte sladden, du kan skada sladden.
- Rör eller håll aldrig kontakten med fuktiga händer.
- Dra aldrig ur kontakten när maskinen är igång.
- Anslut maskinen till rätt jordat uttag för växelström.
- Spänningen ska matcha den som anges på maskinens märkskylt.
- Anlutningseffekt och avsäkring står också på märkskylten.

Se till så att:

- kontakt och uttag matchar.
- sladden har rätt ledningsarea.
- jordningen är rätt installerad.
- Det är bara behörig elektriker som får byta trasig sladd. Reservsladd finns att köpa hos service.
- Använd inga grenuttag/sladdosor och/eller förlängningssladdar.
- Om du har jordfelsbrytare, se till så att den har följande symbol: . Symbolen intygar att den uppfyller gällande föreskrifter.
- Det ska alltid gå att komma åt kontakten.
- Sladden får inte bli veckad, klämd, ändrad eller kapad och inte heller komma i kontakt med värmekällor.

Före första användning

Maskinen är fabriktestad före utleverans. Du får bort restvatten från testningen genom att köra första cykeln **Luddsköljning** ☁ utan tvättgods.

Anvisning:

- Maskinen ska vara rätt installerad och ansluten.
Installation och anslutning → *Sidan 37*
 - Slå aldrig på trasig maskin.
Kontakta service → *Sidan 35*
1. Sätt i kontakten.
 2. Öppna vattenkranen.
 3. Slå på maskinen.
 4. Stäng luckan. Lägg inte i något tvättgods.
 5. Ställ in på **Luddsköljning** ☁ **40°C**.
 6. Öppna tvättmedelsfacket.
 7. Håll ca 1 l vatten i tvättmedelsfacket **II**.
 8. Lägg i vanligt tvättmedel i fack **II** enligt tillverkarens anvisningar för lättsmutsad tvätt.
Anvisning: Undvik lödder, ta bara halva rekommenderade tvättmedelsmängden. Använd inte vanligt eller mildt tvättmedel.
 9. Stäng tvättmedelsfacket.
 10. Välj ◊ (**Start**/paus).
 11. Slå av maskinen vid programslutet.

Maskinen är klar att använda.

Transport

Förberedelser

1. Stäng av vattenkranen.
2. Gör vattenslangen trycklös.
Filtret i vattenslangen är igensatt → *Sidan 30*
3. Håll ur ev. restvatten.
Avloppspumpen är igensatt → *Sidan 29*
4. Dra ur kontakten till maskinen.
5. Lossa slangarna.

Montera transportsäkringarna:

1. Ta av täcklocken och förvara dem säkert.
Använd mejsel, om det behövs.

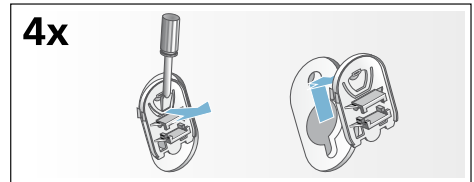

2. Sätt i alla 4 hylsorna.
Kläm fast sladden i fästena. Sätt i säkringarna och dra åt.

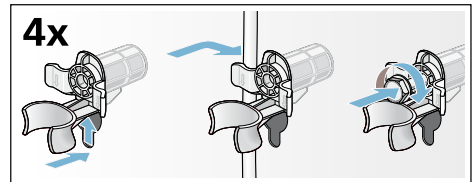

Innan du slår på maskinen:

Anvisningar

- Ta **alltid** bort transportsäkringarna!
- Förhindra oanvänt tvättmedel från att rinna ned i utloppet vid nästa tvätt: håll 1 l vatten i tvättmedelsfack **II** och starta Sköljning/**Centrifugering** eller **Urpumpning**.

Aquastop-garanti

gäller bara enheter med Aquastop

Utöver garantiåtagandena säljaren anger i köpeavtalet och vår garanti på enheten ger vi ersättning under följande förutsättningar:

1. Uppstår det vattenskada på grund av fel på vårt Aquastop-system. så ersätter vi skadorna för privata användare.
2. Produktansvarsgarantin gäller maskinens livslängd.
3. En förutsättning för garantianspråk är att Aquastop-maskinen är ordentligt uppställd och ansluten enligt vår anvisning; du ska även använda rätt förlängd Aquastop-slang (originaltillbehör).
Garantin täcker inte trasiga vattenledningar eller armaturer före Aquastop-anslutningen i vattenkranen.
4. Du behöver inte hålla koll på Aquastop-maskiner när de är igång resp. stänga av vattenkranen efter användning.
Du behöver bara stänga av vattenkranen om du är borta länge från våningen, t.ex. vid flera veckors semester.

Råd och reparation vid fel

S 0771 11 22 77 (local rate)

Olika länders kontaktuppgifter hittar du i bifogad förteckning över Serviceställen.

BSH Hausgeräte GmbH

Carl-Wery-Straße 34

81739 München

GERMANY

siemens-home.bsh-group.com

Tillverkas av BSH Hausgeräte GmbH under varumärkeslicens från Siemens AG



9000928113 (9611)